

**EN** Start Here    **NL** Hier beginnen  
**FR** Démarrez ici    **IT** Inizia qui  
**DE** Hier starten    **ES** Para empezar

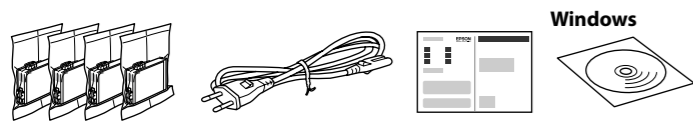

© 2020 Seiko Epson Corporation  
Printed in XXXXXX



Contents may vary by location.  
Le contenu varie en fonction de la localisation géographique.  
Inhalt kann je nach Standort variieren.  
De inhoud kan per locatie verschillen.  
I contenuti potrebbero variare in base all'area geografica.  
El contenido puede variar según la región.

**Do not open the ink cartridge package until you are ready to install it in the printer. The cartridge is vacuum packed to maintain its reliability.**  
N'ouvrez pas le pack de la cartouche d'encre avant d'être prêt à l'installer dans l'imprimante. La cartouche est emballée sous vide pour conserver sa fiabilité.

Die Verpackung der Tintenpatrone erst öffnen, wenn Sie bereit sind, sie in den Drucker einzusetzen. Die Patrone ist vakuumverpackt, um ihre Zuverlässigkeit zu erhalten.  
Open de verpakking van de inktcartridge pas wanneer u klaar bent om deze in de printer te installeren. De cartridge is vacuüm verpakt om de kwaliteit te behouden.  
Non aprire la confezione della cartuccia di inchiostro finché non si è pronti a installarla nella stampante. Le cartucce vengono fornite in una confezione sottovuoto per conservarne l'integrità.  
No abra el paquete del cartucho de tinta hasta que esté listo para instalarlo en la impresora. El cartucho está envasado al vacío para conservar su fiabilidad.

**Do not connect a USB cable unless instructed to do so.**  
Ne connectez pas de câble USB à moins d'y être invité.  
USB-Kabel erst anschließen, wenn Sie dazu aufgefordert werden.  
Sluit een USB-kabel alleen aan als dit in de instructies wordt aangegeven.

Non collegare il cavo USB finché non viene richiesto.  
No conecte ningún cable USB a menos que se le indique que lo haga.

# Setting up the Printer

See this guide or Epson video guides for printer setup instructions. For information on using the printer, see the *User's Guide* on our Web site. Select **Support** to access the manuals.

Consultez ce guide ou les guides vidéo Epson pour obtenir les instructions de configuration de l'imprimante. Pour plus d'informations sur l'utilisation de l'imprimante, consultez le *Guide d'utilisation* sur notre site Web. Sélectionnez **Prise en charge** pour accéder aux manuels.

Anweisungen zur Druckereinrichtung finden Sie in diesem Handbuch oder den Epson-Videoleitfäden. Informationen zur Verwendung des Druckers finden Sie im *Benutzerhandbuch* auf unserer Website. Wählen Sie dort **Support** aus, um auf die Handbücher zuzugreifen.

Raadpleeg deze handleiding of de videohandleidingen van Epson voor installatie-instructies voor de printer. Raadpleeg de *Gebruikershandleiding* op onze website voor informatie over het gebruik van de printer. Selecteer **Ondersteuning** om de handleidingen te openen.

Consultare questa guida o guardare i video guida di Epson per le istruzioni di configurazione della stampante. Per informazioni sull'uso della stampante, consultare la *Guida utente* sul nostro sito web. Selezionare **Supporto** per accedere ai manuali.

Consulte esta guía o las guías en video de Epson para ver las instrucciones de configuración. Para obtener información sobre el uso de la impresora, consulte el *Manual de usuario* en nuestro sitio web. Seleccione **Ayuda** para acceder a los manuales.



<http://epson.sn>

1. Open the printer top cover.
2. Connect power and USB cables.
3. Select a language, country and time.  
Choisissez une langue, le pays et l'heure.  
Sprache, Land und Uhrzeit auswählen.  
Selecteer een taal, land en tijd.  
Selezionare lingua, paese e ora.  
Seleccione un idioma, país y hora.
4. Insert ink cartridges.
5. Gently shake all new ink cartridges four or five times and then remove it from its package.  
Secouez doucement toutes les nouvelles cartouches d'encre quatre ou cinq fois puis retirez-les de leur emballage.  
Alle neuen Tintenpatronen vier oder fünf Mal vorsichtig schütteln und sie dann aus ihrer Verpackung entnehmen.

Shud alle nieuwe inktcartridges voorzichtig vier of vijf keer en haal ze vervolgens uit de verpakking.

Agitare delicatamente tutte le nuove cartucce di inchiostro quattro o cinque volte, quindi estrarle dall'imballaggio.

Agite suavemente los cartuchos de tinta nuevos de cuatro o cinco veces y sáquelos del paquete.



Do not touch the sections shown in the illustration of the cartridge.

Ne touchez pas les sections indiquées dans l'illustration de la cartouche.

Berühren Sie nicht die in der Abbildung der Patrone gezeigten Abschnitte.

Raak de in de illustratie afgebeelde gedeeltes van de cartridge niet aan.

Non toccare le sezioni mostrate nell'illustrazione della cartuccia.

No toque las partes indicadas en la ilustración del cartucho.

6

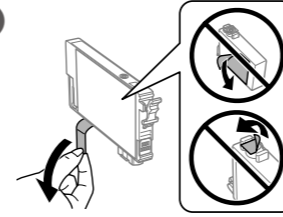

Remove only the yellow tape.

Ne retirez que le ruban jaune.

Nur das gelbe Band entfernen.

Verwijder alleen de gele tape.

Rimuovere solo il nastro giallo.

Retire únicamente la cinta adhesiva amarilla.

For the initial setup, make sure you use the ink cartridges that came with this printer. These cartridges cannot be saved for later use. The initial ink cartridges will be partly used to charge the print head. These cartridges may print fewer pages compared to subsequent ink cartridges.

Pour la configuration initiale, assurez-vous d'utiliser les cartouches d'encre livrées avec cette imprimante. Ces cartouches ne peuvent pas être conservées pour une utilisation ultérieure. Les cartouches d'encre initiales seront partiellement utilisées pour charger la tête d'impression. Ces cartouches peuvent imprimer moins de pages en comparaison avec les cartouches d'encre suivantes.

Für die Ersteinrichtung unbedingt die mit diesem Drucker gelieferten Tintenpatronen verwenden. Diese Patronen können nicht zur späteren Verwendung aufbewahrt werden. Die anfänglichen Tintenpatronen werden teilweise zum Laden des Druckkopfes gebraucht. Diese Patronen können im Vergleich zu nachfolgenden Tintenpatronen weniger Druckseiten ergeben.

Gebruik bij de eerste installatie de inktcartridges die bij de printer zijn geleverd. U kunt deze cartridges niet bewaren voor later gebruik. De inktcartridges die bij de printer zijn geleverd, worden deels verbruikt bij het laden van de printkop. Met deze cartridges worden mogelijk minder pagina's afgedrukt dan met volgende cartridges.

Per l'installazione iniziale, assicurarsi di utilizzare le cartucce di inchiostro in dotazione con la stampante. Tali cartucce non possono essere conservate per un uso successivo. Le cartucce di inchiostro iniziali vengono parzialmente utilizzate per caricare la testina di stampa. Queste cartucce potrebbero stampare meno pagine rispetto a quelle successive.

Para la configuración inicial, asegúrese de utilizar los cartuchos de tinta incluidos con esta impresora. Estos cartuchos no se pueden guardar para usarse posteriormente. Los cartuchos de tinta iniciales se utilizarán parcialmente para cargar el cabezal de impresión. Estos cartuchos pueden imprimir menos páginas que los cartuchos de tinta posteriores.

7

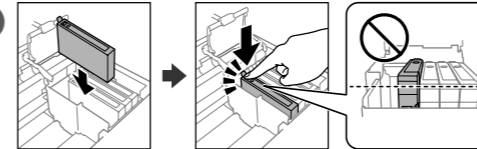

Insert all four cartridges. Press each unit until it clicks.

Insérez les quatre cartouches. Appuyez sur chaque unité jusqu'à ce qu'elle s'enclenche.

Alle vier Patronen einsetzen. Jede Einheit bis zum Klickpunkt drücken.

Plaats alle vier de cartridges. Druk op elke cartridge tot u een klikgeluid hoort.

Inserire tutte le quattro cartucce. Premere ogni unità finché non scatta in posizione.

Introduzca los cuatro cartuchos. Presione cada uno de ellos hasta que oiga un chasquido.

8

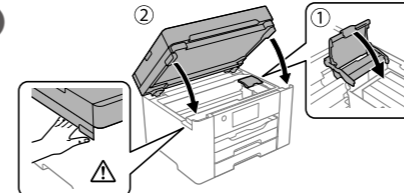

9

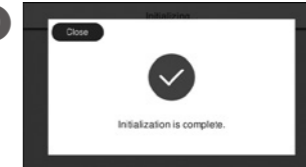

Wait until ink charging is finished.

Patiencez jusqu'à ce que le chargement de l'encre soit terminé.

Warten Sie, bis die Tintenaufladung abgeschlossen ist.

Wacht tot de inkt is geladen.

Attendere fino al termine del caricamento dell'inchiostro.

Espere hasta que finalice la carga de tinta.

10

Load paper in the paper cassette with the printable side facing down.

Chargez du papier dans le bac à papier avec la face imprimable tournée vers le bas.

Papier mit der bedruckbaren Seite nach unten in die Papierkassette einlegen.

Laad papier in de papierkassette met de afdrukzijde naar beneden.

Caricare la carta nel relativo cassetto con il lato stampabile rivolto verso il basso.

Cargue el papel en la bandeja de papel con la cara imprimible orientada hacia abajo.

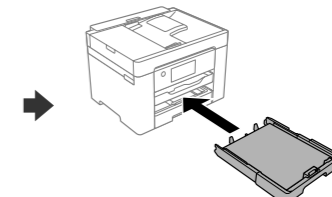
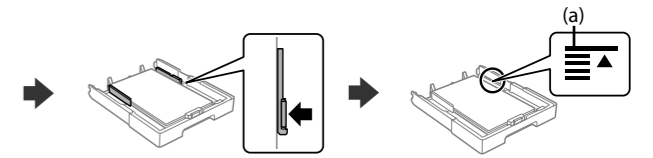
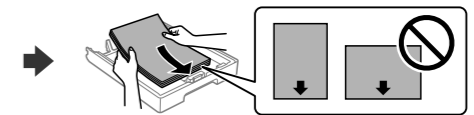
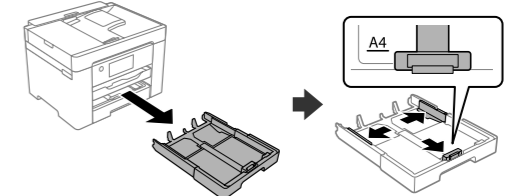

(a) Do not load paper above the ▲ arrow mark inside the edge guide.

(a) Ne chargez pas le papier au-dessus de la flèche ▲ à l'intérieur du guide de bord.

(a) Kein Papier oberhalb der Pfeil-Markierung ▲ auf der Innenseite der Kantenführung einlegen.

(a) Laad geen papier boven de pijlmarkering ▲ aan de binnenkant van de zijgeleider.

(a) Non caricare carta al di sopra della freccia ▲ all'interno della guida laterale.

(a) No cargue papel por encima de la marca de flecha ▲ que hay dentro de la guía para bordes.

- 11 Set the paper size and paper type for the paper cassette. You can change these settings later.

Définissez le format et le type de papier pour le bac à papier. Vous pourrez modifier ces paramètres plus tard.

Das Papierformat und den Papiertyp für die Papierkassette einstellen. Sie können diese Einstellungen später ändern.

Stel het papierformaat en de papiersoort in voor de papiercassette. U kunt deze instellingen later wijzigen.

Impostare il formato e il tipo di carta e caricarla nel relativo cassetto. È possibile modificare queste impostazioni in seguito.

Establezca el tamaño y el tipo de papel para el cassette del papel. Puede modificar estos ajustes más adelante.

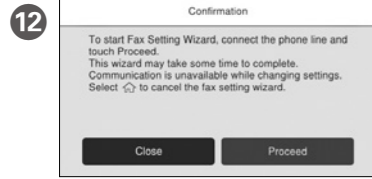

Make the fax settings. You can change these settings later. If you do not want to make settings now, close the fax settings screen.

Définissez les paramètres du fax. Vous pourrez modifier ces paramètres plus tard. Si vous ne souhaitez pas les définir

maintenant, fermez l'écran des paramètres de télécopie.

Faxeinstellungen vornehmen. Sie können diese Einstellungen später ändern. Wenn Sie die Einstellungen nicht gleich vornehmen möchten, den Bildschirm mit den Faxeinstellungen schließen.

Configureer de faxinstellingen. U kunt deze instellingen later wijzigen. Als u nu geen instellingen wilt configureren, sluit u het scherm met de faxinstellingen.

Effettuare le impostazioni del fax. È possibile modificare queste impostazioni in seguito. Se non si desidera effettuare immediatamente le impostazioni, chiudere la schermata di impostazione del fax.

Configure los ajustes de fax. Puede modificar estos ajustes más adelante. Si no quiere realizar ajustes ahora, cierre la pantalla de ajuste de fax.

- 13 Connect a phone cable.  
Connectez un câble téléphonique.  
Ein Telefonkabel anschließen.  
Sluit een telefoonkabel aan.  
Collegare il cavo telefonico.  
Conecte un cable de teléfono.

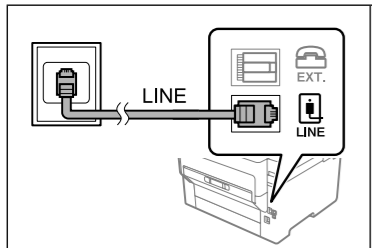

Connecting to PSTN or PBX.  
Connexion à PSTN ou PBX.  
Anschluss an PSTN oder Telefonanlage.  
Verbinding maken via PSTN of PBX.  
Connessione a PSTN o PBX.  
Conexión a PSTN o PBX.

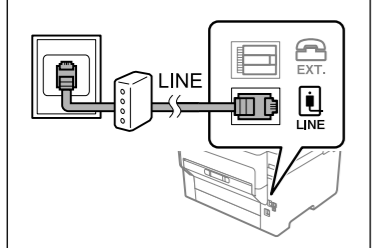

Connecting to DSL or ISDN.  
Connexion à DSL ou ISDN.  
Anschluss an DSL oder ISDN.  
Verbinding maken via DSL of ISDN.  
Connessione a DSL o ISDN.  
Conexión a DSL o ISDN.

Available phone cable	RJ-11 Phone Line / RJ-11 Telephone set connection.
Câble téléphonique disponible	Connexion ligne téléphonique RJ-11 / Téléphone RJ-11.
Verfügbares Telefonkabel	RJ-11-Telefonleitung / RJ-11-Anschluss für Telefonapparate.
Beschikbare telefoonkabel	RJ-11-telefoonlijn / RJ-11-telefoontoestelaansluiting.
Cavo telefonico disponibile	Collegamento linea telefonica RJ-11 / Telefono RJ-11.
Cable de teléfono disponible	Línea de teléfono RJ-11 / Conexión de teléfono RJ-11.

Depending on the area, a phone cable may be included with the printer, if so, use the cable.

Selon la région, un câble téléphonique peut être fourni avec l'imprimante. Dans ce cas, utilisez-le.

Je nach Gebiet kann dem Drucker ein Telefonkabel beiliegen. Falls ja, verwenden Sie bitte dieses Kabel.

Afhankelijk van de regio kan een telefoonkabel bij de printer zijn meegeleverd. Als dat niet het geval is, gebruikt u de kabel.

In base all'area geografica di utilizzo, con la stampante potrebbe essere incluso un cavo telefonico. In tal caso, usare il cavo.

Dependiendo de la zona, podría incluirse un cable de teléfono con la impresora. En ese caso, emplee dicho cable.

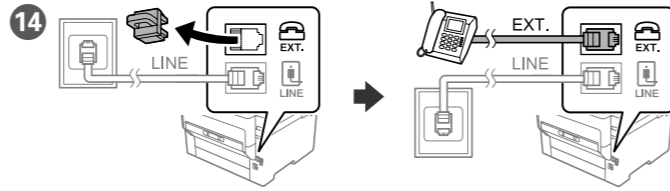

If you want to share the same phone line as your telephone, remove the cap and then connect the telephone to the EXT. port.

Si vous souhaitez partager la même ligne téléphonique que votre téléphone, retirez le cache et connectez le téléphone au port EXT.

Wenn Sie die gleiche Telefonleitung wie Ihr Telefon nutzen möchten, die Kappe entfernen und das Telefon dann an den EXT.-Anschluss anschließen.

Als u dezelfde telefoonlijn wilt gebruiken als voor uw telefoon, verwijdert u het kapje en sluit u de telefoon aan op de EXT.-poort.

Per condividere la stessa linea telefonica del telefono, rimuovere il cappuccio e collegare il telefono alla porta EXT.

Si desea compartir la misma línea telefónica que su teléfono, quite la tapa y conecte el teléfono al puerto EXT.

- 15 Connect your computer or smart device with the printer. Visit the website to install software and configure the network. Windows users can also install software and configure the network using the CD supplied.

Connectez votre ordinateur ou périphérique intelligent à l'imprimante. Consultez le site Web pour installer le logiciel et configurer le réseau. Les utilisateurs Windows peuvent également installer le logiciel et configurer le réseau à l'aide du CD fourni.

Verbinden Sie Ihren Computer oder ihr Smart-Gerät mit dem Drucker. Besuchen Sie die Website, um Software zu installieren und das Netzwerk zu konfigurieren. Windows-Benutzer können auch mit der mitgelieferten CD Software installieren und das Netzwerk konfigurieren.

Verbind uw computer of smart device met de printer. Ga naar de website om software te installeren en het netwerk te configureren. Windows-gebruikers kunnen ook de meegeleverde cd gebruiken om software te installeren en het netwerk te configureren.

Connettere il computer o il dispositivo intelligente con la stampante. Visitare il sito web per installare il software e configurare la rete. Gli utenti Windows possono anche installare il software e configurare la rete utilizzando il CD in dotazione.

Conecte su computadora o dispositivo inteligente con la impresora. Visite el sitio web para instalar el software y configurar la red. Los usuarios de Windows también pueden instalar el software y configurar la red utilizando el CD suministrado.



## Troubleshooting

For troubleshooting, press for assistance. This feature provides step by step and animation instructions for most issues such as adjusting print quality and loading paper.

Pour le dépannage, appuyez sur pour l'assistance. Cette fonctionnalité fournit des instructions étape par étape et des animations pour la plupart des problèmes tels que le réglage de la qualité d'impression et le chargement du papier.

Drücken Sie für Hilfe bei der Fehlerbehebung auf . Diese Funktion bietet Schritt-für-Schritt-Anweisungen und Animationen für die meisten Probleme wie die Anpassung der Druckqualität und das Einlegen von Papier.

Druk op voor hulp bij het oplossen van problemen. Deze functie biedt stapsgewijze, geïllustreerde instructies voor de meeste problemen, zoals het aanpassen van de afdrukkwaliteit en het laden van papier.

Per assistenza sulla risoluzione dei problemi, premere . Questa funzione fornisce istruzioni dettagliate e animazioni per la maggior parte dei problemi, per esempio la regolazione della qualità di stampa e il caricamento della carta.

Si necesita solucionar algún problema, pulse para solicitar ayuda. Esta función proporciona instrucciones paso a paso con animaciones para solucionar la mayoría de los problemas, como el ajuste de la calidad de la impresión y la carga del papel.

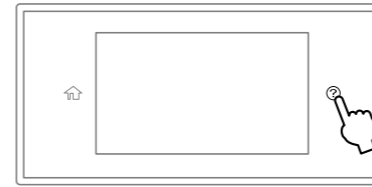

## Copying



1 Place the original.  
Placez l'original.  
Vorlage auflegen.  
Plaats het origineel op de scanner.  
Posizionare l'originale.  
Coloque el original.



3 Tap the section shown in the illustration to enter the number of copies.

Touchez la section indiquée dans l'illustration pour saisir le nombre de copies.

Tippen Sie auf den in der Abbildung gezeigten Abschnitt, um die Anzahl der Kopien einzugeben.

Tik op het afgebeelde veld om het aantal kopieën in te voeren.  
Toccare la sezione mostrata nella figura per inserire il numero di copie.  
Toque la sección que se indica en la ilustración para introducir el número de copias.

- 4 Make other settings as necessary.  
Effectuez les autres réglages si nécessaire.  
Weitere Einstellungen bei Bedarf vornehmen.  
Configureer desgewenst andere instellingen.  
Regolare le altre impostazioni come desiderato.  
Realice otros ajustes si es necesario.

- 5 Tap to start copying.  
Touchez pour démarrer la copie.  
Auf tippen, um den Kopiervorgang zu starten.  
Tik op om het kopiëren te starten.  
Toccare per iniziare a copiare.  
Toque para comenzar la copia.

## Ink Cartridge Codes

For users in Europe / Pour les utilisateurs en Europe / Für Nutzer in Europa / Voor gebruikers in Europa / Per gli utenti in Europa / Para usuarios en Europa

	BK	C	M	Y
	Black Black (Noir) Black (Schwarz) Black (Zwart) Black (Nero) Black (Negro)	Cyan Cyan Cyan Cyan (Cyaan) Cyan (Ciano) Cyan (Cian)	Magenta Magenta Magenta Magenta Magenta Magenta	Yellow Yellow (Jaune) Yellow (Gelb) Yellow (Geel) Yellow (Giallo) Yellow (Amarillo)
	405 405XL 405XXL	405 405XL	405 405XL	405 405XL

"XL" and "XXL" indicate large cartridges. / « XL » et « XXL » indique de grandes cartouches. / „XL“ und „XXL“ bezeichnen große Patronen. / "XL" en "XXL" staan voor grote cartridges. / "XL" e "XXL" indicano le cartucce grandi. / «XL» y «XXL» indican que se trata de cartuchos grandes.

Windows® is a registered trademark of the Microsoft Corporation.  
Mac is a trademark of Apple Inc., registered in the U.S. and other countries.  
Android™ is a trademark of Google LLC.

Maschinenlärmformations-Verordnung 3. GPSGV: Der höchste Schalldruckpegel beträgt 70 dB(A) oder weniger gemäß EN ISO 7779.

Das Gerät ist nicht für die Benutzung im unmittelbaren Gesichtsfeld am Bildschirmarbeitsplatz vorgesehen. Um störende Reflexionen am Bildschirmarbeitsplatz zu vermeiden, darf dieses Produkt nicht im unmittelbaren Gesichtsfeld platziert werden.

Обладання відповідає вимогам Технічного регламенту обмеження використання деяких небезпечних речовин в електричному та електронному обладнанні.

Для пользователей из России срок службы: 5 лет.

AEEE Yönetmeliğine Uygundur.

Ürünün Sanayi ve Ticaret Bakanlığına tespit ve ilan edilen kullanma ömrü 5 yıldır.

Tüketicilerin şikayet ve itirazları konusundaki başvuruları tüketici mahkemelerine ve tüketici hakem heyetlerine yapılabilir.

Uretici: SEIKO EPSON CORPORATION  
Adres: 3-5, Owa 3-chome, Suwa-shi, Nagano-ken 392-8502 Japan  
Tel: 81-266-52-3131  
Web: http://www.epson.com/

The contents of this manual and the specifications of this product are subject to change without notice.



**PT** Começar por aqui **NO** Start her  
**DA** Start her **SV** Starta här  
**FI** Aloita tästä **CA** Comenceu aquí



O conteúdo pode variar dependendo da localização.  
 Indholdet kan variere efter placering.  
 Sisältö voi vaihdella alueittain.  
 Innholdet kan variere fra avhengig av område.  
 Innehåll kan variera beroende på plats.  
 Els continguts poden variar a cada ubicació.

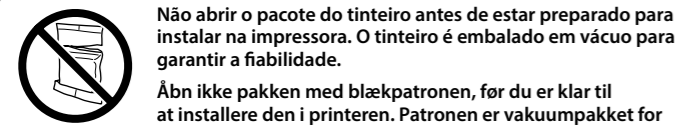

Não abrir o pacote do tinteiro antes de estar preparado para instalar na impressora. O tinteiro é embalado em vácuo para garantir a fiabilidade.

Åbn ikke pakken med blækpatronen, før du er klar til at installere den i printeren. Patronen er vakuumpakket for at opretholde sin pålidelighed.

Avaa mustekasetin pakkaus vasta, kun olet valmis asentamaan tulostimen. Kasetti on tyhjiöpakattu sen suorituskyvyn varmistamiseksi.

Ikke åpne blekkpatronpakken før du er klar til å installere den i skriveren. Patronen er vakuumpakket for å sikre pålitelighet.

Öppna inte bläckpatronens förpackning förrän du är redo att installera den i skrivaren. Bläckpatronen är vakuumpackad för att upprätthålla pålitlighet.

No obríu el paquet del cartutx de tinta fins que estigues preparats per instal·lar-lo a la impressora. El cartutx està envasat al buit per mantenir-ne la fiabilitat.

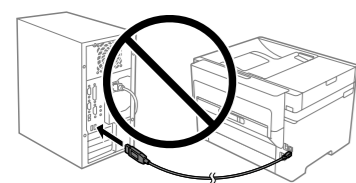

Não ligue o cabo USB a não ser que isso lhe seja solicitado.

Tilslut ikke et USB-kabel, medmindre du bliver bedt om det.

Älä liitä USB-kaapelia, ellei ohjeissa pyydetä tekemään niin.

Ikke koble til en USB-kabel med mindre du får instruksjer om å gjøre det.

Anslut inte en USB-kabel om du inte uppmanas till det.

No connecteu un cable USB excepte si les instruccions ho indiquen.

## Setting up the Printer

Consulte este guia ou os vídeos guias da Epson para obter instruções de configuração da impressora. Para mais informações sobre como utilizar a impressora, consulte o *Guia do Utilizador* no nosso sítio Web. Selecione **Suporte** para aceder ao manual.

Se denne vejledning eller videovejledninger fra Epson for instruktioner om printeropsætning. For information om brugen af printeren, se *Brugervejledningen* på vores websted. Vælg **Support** for at få adgang til manualerne.

Katso tulostimen käyttöönotto-ohjeet tästä oppaasta tai Epsonin ohjevideoista. Lisätietoja tulostimen käytöstä on verkkosivustossamme olevassa *Käyttöoppaassa*. Voit siirtyä oppaisiin valitsemalla **Tuki**.

Se denne håndboken eller Epsons videoguider for installeringsinstruksjoner til skriveren. For å få informasjon om hvordan du bruker skriveren, se *Brukerhåndboken* på nettstedet vårt. Velg **Støtte** for å få tilgang til håndbøkene.

Se den här guiden eller Epsons videoguide för instruktioner hur du konfigurerar skrivaren. Information om hur skrivaren används finns i *Användarhandboken* på vår webbplats. Välj **Stöd** för att få tillgång till handböckerna.

Consulteu aquesta guia o les guies en vídeo d'Epson per veure les instruccions d'instal·lació de la impressora. Per obtenir més informació sobre com utilitzar la impressora, consulteu la *Guia de l'usuari* en el nostre lloc web. Seleccioneu **Compatibilitat** per accedir als manuals.



<http://epson.sn>

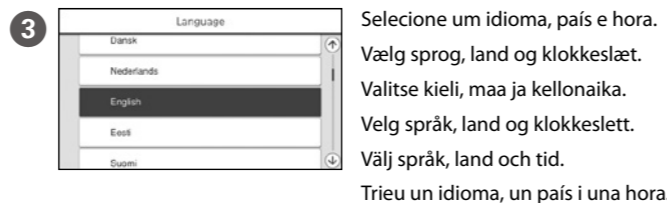
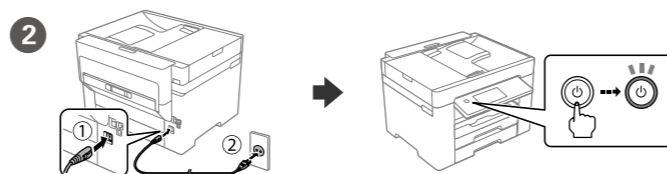
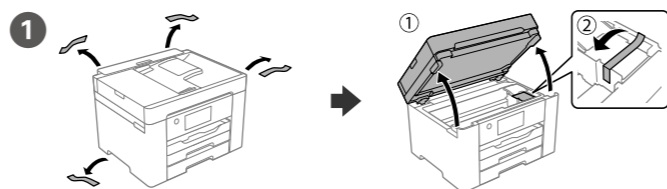

Selecione um idioma, país e hora.  
 Vælg sprog, land og klokkeslæt.  
 Valitse kieli, maa ja kellonaika.  
 Velg språk, land og klokkeslett.  
 Välj språk, land och tid.  
 Trieu un idioma, un país i una hora.

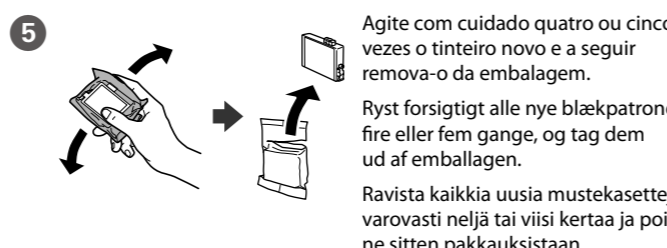
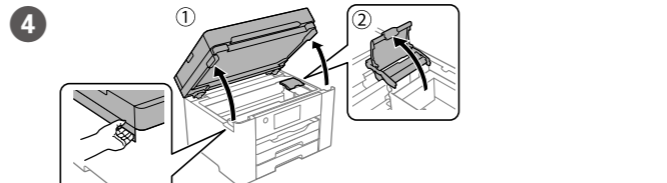

Rist alle nye blekkpatroner forsiktig fire til fem ganger før de tas ut av emballasjen.  
 Skaka försiktigt alla nya bläckpatroner fyra eller fem gånger och ta sedan ut dem ur förpackningen.  
 Agiteu suament el cartutx de tinta nou quatre o cinc vegades i després traieu-lo del seu paquet.

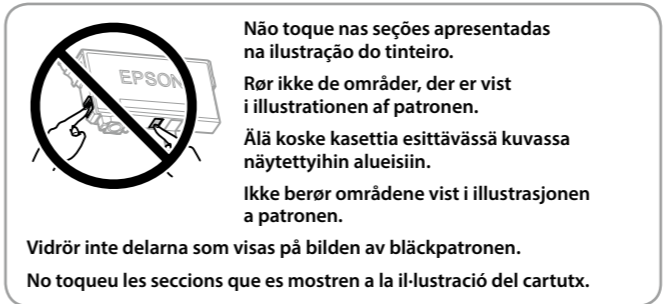

Não toque nas seções apresentadas na ilustração do tinteiro.  
 Rør ikke de områder, der er vist i illustrationen af patronen.  
 Älä koske kasettia esittävässä kuvassa näytettyihin alueisiin.  
 Ikke berør områdene vist i illustrasjonen a patronen.

Vidrör inte delarna som visas på bilden av bläckpatronen.  
 No toque les seccions que es mostren a la il·lustració del cartutx.

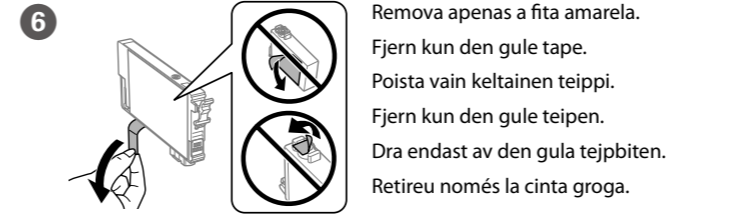

Remova apenas a fita amarela.  
 Fjern kun den gule tape.  
 Poista vain keltainen teippi.  
 Fjern kun den gule teipen.  
 Dra endast av den gula tejjbitten.  
 Retireu només la cinta groga.

Na configuração inicial, certifique-se de que utiliza os tinteiros fornecidos com esta impressora. Não pode guardar estes tinteiros para os utilizar mais tarde. Os tinteiros iniciais serão utilizados parcialmente para carregar a cabeça de impressão. Estes tinteiros poderão imprimir menos páginas do que os tinteiros posteriores.

Til den indledende opsætning skal du sørge for at bruge de blækpatroner, der fulgte med denne printer. Disse patroner kan ikke gemmes til senere brug. Den første blækpatron bruges delvist til at fylde printheadet. Disse patroner vil muligvis udskrive færre sider i forhold til efterfølgende blækpatroner.

Käytä ensimmäisessä määrittelyssä tulostimen mukana toimitettuja mustekasetteja. Näitä kasetteja ei voi säilyttää myöhempää käyttöä varten. Ensimmäiset mustekasetit kuluvat osittain tulostuspään lataamiseen. Kaseteilla tulostuva sivumäärä voi tämän vuoksi olla pienempi kuin seuraavilla kaseteilla tulostuva sivumäärä.

For førstegangsoppsett må du passe på at du bruker blekkpatronene som fulgte med produktet. Disse patronene kan ikke lagres for senere bruk. De første blekkpatronene vil delvis brukes til å lade skrivehodet. Disse patronene kan skrive ut færre sider i forhold til påfølgende blekkpatroner.

För den inledande inställningen, se till att du använder bläckpatronerna som medföljer med skrivaren. Dessa bläckpatroner kan inte sparas för att användas senare. De medföljande bläckpatronerna används delvis för att fylla på skrivarhuvudet. Dessa patroner kan skriva ut färre sidor, jämfört med efterföljande bläckpatroner.

Per a la instal·lació inicial, assegureu-vos que feu servir els cartutxos que venen amb la impressora. Aquests cartutxos no es poden desar per utilitzar-los més endavant. Els cartutxos de tinta inicial s'utilitzen en part per carregar el capçal d'impressió. Aquests cartutxos poden imprimir menys pàgines que els cartutxos de tinta posteriors.

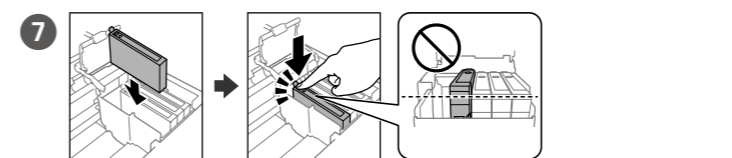

Instale os quatro tinteiros. Pressione cada unidade até fazer um som de fixação.  
 Indsæt alle fire patroner. Tryk ned på hver enhed, indtil den klikker på plads.  
 Aseta kaikki neljä kasettia paikoilleen. Paina kutakin yksikköä, kunnes se napsahtaa.  
 Sett inn alle fire patronene. Trykk på hver enhet til den klikker på plass.  
 Sätt i alla fyra bläckpatroner. Tryck ner var och en tills de klickar på plats.  
 Insetiu tots quatre cartutxos. Premeu cada unitat fins que faci clic.

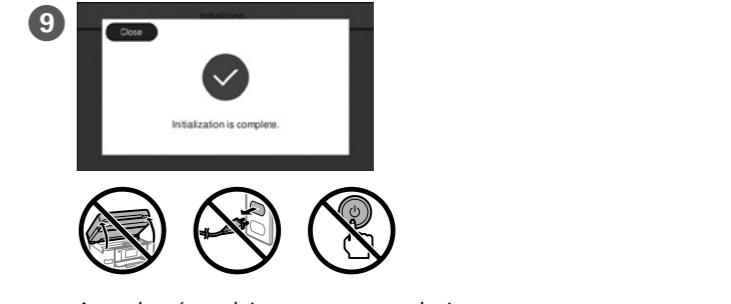
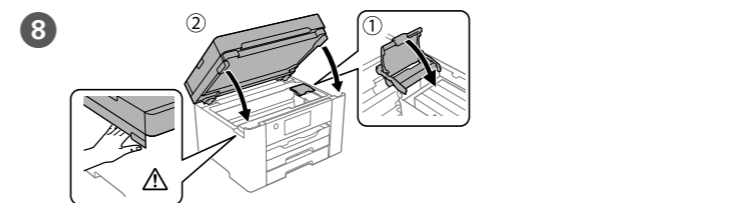

Aguarde até concluir o carregamento de tinta.  
 Vent, indtil blækpåfyldningen er udført.  
 Odota, kunnes musteen lataus päättyy.  
 Vent til blekkkladingen er fullført.  
 Vänta tills påfyllningen av bläck är klar.  
 Espereu fins que la càrrega de tinta es completi.

Coloque papel no alimentador de papel com a face a imprimir voltada para baixo.  
 Læg papir i papirkassetten med udskriftssiden vendt nedad.  
 Lisää paperia paperikasettiin tulostuspuoli alaspäin.  
 Legg papir i papirkassetten med utskriftssiden vendt ned.  
 Fyll på papper i papperskassetten med den utskrivbara sidan vänd nedåt.  
 Carregueu paper a la safata de paper amb la cara imprimible cap avall.

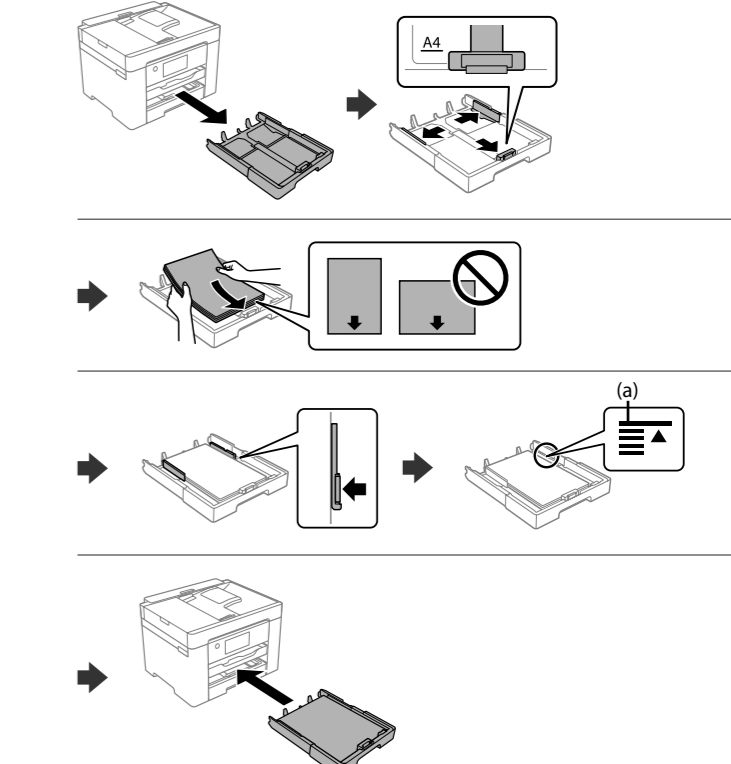

(a) Não coloque papel acima da marca de seta ▲ no interior do guia das extremidades.  
 (a) Læg ikke papir i over ▲-pilemærket i kantsstyret.  
 (a) Älä lisää paperia reunaohjaimen sisäpinnassa olevaa ▲-nuolimerkkiä korkeammalle.  
 (a) Ikke legg i papir over ▲-pilmerket inni kantskinnen.  
 (a) Fyll inte på papper ovanför ▲-pilmarkeringen inuti kantguiderna.  
 (a) No carregueu paper sobre la fletxa ▲ dins la guia lateral.

- 11 Configure o tamanho e tipo do papel do alimentador de papel. Pode alterar estas definições mais tarde.

Indstil papirstørrelse og papirtype, så det passer til papirkassetten. Du kan ændre disse indstillinger senere.

Määritä paperikasetin paperikoko ja paperityyppi. Voit muuttaa asetuksia myöhemmin.

Angi papirstørrelse og papirtype for papirkassetten. Du kan ændre disse indstillinger senere.

Ställ in pappersformatet och papperstypen för papperskassetten. Du kan ändra dessa inställningar senare.

Establi el tipus i mida de paper per a la safata de paper. Podeu canviar aquests ajustos més endavant.

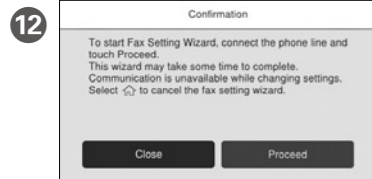

Defina as definições de fax. Pode alterar estas definições mais tarde. Se não pretende fazer alterações agora, feche o ecrã das definições de fax.

Foretag indstillingerne for fax. Du kan ændre disse indstillinger senere. Hvis du ikke vil foretage

indstillinger nu, skal du lukke skærmen til faxindstillinger.

Määritä faksiasetukset. Voit muuttaa asetuksia myöhemmin. Jos et halua määrittää asetuksia nyt, sulje faksiasetusnäyttö.

Still inn faksinnstillinger. Du kan ændre disse indstillinger senere. Hvis du ikke vil stille inn dette nå, lukker du skjermen med faksinnstillinger.

Konfigurera faxinställningar. Du kan ändra dessa inställningar senare. Om du inte vill göra några inställningar nu kan du lämna skärmen med faxinställningar.

Realitzeu els ajustos de fax. Podeu canviar aquests ajustos més endavant. Si no voleu fer els ajustos ara, tanqueu la pantalla de configuració de fax.

- 13 Ligue um cabo de telefone.

Tilslut et telefonkabel.

Liitä puhelinkaapeli.

Koble til en telefonkabel.

Anslut en telefonsladd.

Connecteu un cable telefònic.

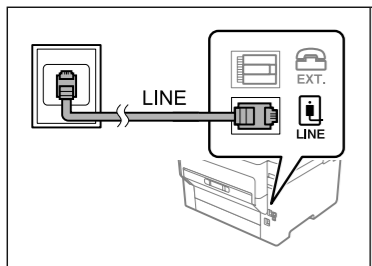
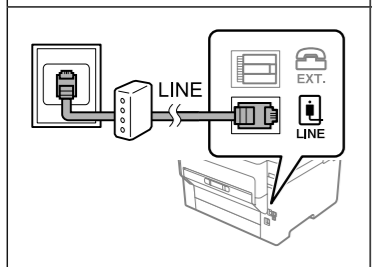
	Ligar a PSTN ou PBX. Tilslutter PSTN eller PBX. Laitteen liittäminen puhelinverkkoon tai alakeskukseen. Koble til PSTN eller PBX. Ansluter till PSTN eller PBX. Connexió amb PSTN o PBX.
	Ligar a DSL ou ISDN. Tilslutter DSL eller ISDN. Laitteen liittäminen DSL- tai ISDN-yhteyteen. Koble til DSL eller ISDN. Ansluter till DSL eller ISDN. Connexió amb DSL o ISDN.

Cabo telefónico disponible	Cabo de telefone RJ-11 / Ligação de telefone RJ-11.
Tilgængeligt telefonkabel	RJ-11-telefonlinje / Forbindelse med RJ-11-telefonsæt.
Käytettävissä oleva puhelinkaapeli	RJ-11-puhelinlinja / RJ-11-puhelinliitäntä.
Tilgjengelig telefonkabel	Koble til med RJ-11-telefonlinje / RJ-11-telefonsett.
Tillgänglig telefonsladd	RJ-11-telefonlinje / RJ-11-telefonanslutning.
Cable de telèfon disponible	RJ-11 Línia telefònica / RJ-11 Connexió del set telefònic.

Dependendo da área, o cabo de telefone pode estar incluído com a impressora, se for o caso, utilize esse mesmo cabo.

Afhængigt af området kan et telefonkabel være inkluderet i printeren. Hvis det er tilfældet, skal du bruge kablet.

Tulostimen mukana voidaan joillakin alueilla toimittaa puhelinkaapeli. Jos tulostimen mukana on toimitettu puhelinkaapeli, käytä kaapelia.

I noen områder følger en telefonkabel med skriveren. I så fall kan du bruke denne kablen.

I vissa områden följer en telefonsladd med skrivaren. Använd den i så fall.

En funció de la zona, es pot incloure un cable de telèfon amb la impressora; si és així, feu servir el cable.

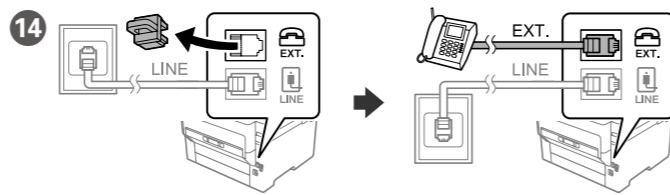

Se quiser partilhar a mesma linha telefónica do telefone, retire a tampa e ligue o telefone à porta EXT.

Hvis du vil dele den samme telefonlinje, som bruges af din telefon, skal du fjerne hættten og derefter slutte telefonen til EXT.-porten.

Jos haluat käyttää faksia samassa puhelinlinjassa puhelimen kanssa, poista EXT.-liitännän päällä oleva suojakansi ja liitä puhelin EXT.-liitäntään.

Hvis du vil dele telefonlinjen med en telefon, må du fjerne hetten og deretter koble telefonen til EXT.-porten.

Om du vill dela samma telefonlinje med din telefon ska du ta bort hättan och sedan ansluta telefonen till EXT.-porten.

Si voleu compartir la mateixa línia telefònica que té el telèfon, retireu la tapa i connecteu el telèfon al port EXT.

- 15 Ligue o computador ou dispositivo inteligente à impressora. Visite o website para instalar software e configurar a rede. Os utilizadores Windows também podem instalar software e configurar a rede usando o CD fornecido.

Slut din computer eller smartenhed til printeren. Gå til webstedet for at installere softwaren og konfigurere netværksindstillingerne. Windows-brugere kan også installere software og konfigurere netværket ved hjælp af den medfølgende CD.

Luo yhteys tietokoneesi tai älylaitteesi ja tulostimen välille. Siirry verkkosivustolle asentaaksesi ohjelmiston ja määrittääksesi verkon. Windows-käyttäjät voivat asentaa ohjelmiston ja määrittää verkon myös toimitukseen sisältyvää CD-levyä käyttäen.

Koble datamaskinen eller smartenheden din til skriveren. Besøk nettsiden for å installere programvare og konfigurere nettverket. Windows-brukere kan også installere programvare og konfigurere nettverket med den medfølgende CD-en.

Anslut din dator eller smarta enhet med skrivaren. Gå till webbplatsen för att installera programvara och konfigurera nätverket. Användare av Windows kan också installera programvara och konfigurera nätverket med den medföljande CD-skivan.

Connecteu el vostre ordinador o dispositiu intel·ligent a la impressora. Visiteu el lloc web per instal·lar el programari i configurar la xarxa. Els usuaris de Windows també poden instal·lar el programari i configurar la xarxa mitjançant el CD subministrat.



## Troubleshooting

Para resolver problemas, presione ② para obter ajuda. Este recurso fornece instruções passo a passo e em forma de animação para a maior parte das questões, como o ajuste da qualidade de impressão e carregamento de papel.

Ved fejlfinding tryk på ② for hjælp. Denne funktion indeholder trin for trin- og animerede instruktioner til de fleste problemer, f.eks. tilpasning af udskriftskvalitet og ilægning af papir.

Saat apua vianmääritykseen painamalla ②. Toiminto tarjoaa vaiheittaiset ja animaatio-ohjeet useimpien ongelmien, kuten tulostuslaadun säätämisen ja paperin lisäämisen, ratkaisemiseen.

For assistanse ved feilsøking kan du trykke på ②. Denne funksjonen gir trinnvis og animerte instruksjoner om de fleste emnene, som å justere utskriftskvalitet og å legge inn papir.

För felsökning, tryck på ② för hjälp. Denna funktion tillhandahåller steg-för-steg-anvisningar och animerade instruktioner för de flesta problemen, som att justera utskriftskvalitet och fylla på papper.

Per a la resolució de problemes, premeu ② per obtenir assistència. Aquesta funció ofereix instruccions animades pas a pas per a la majoria de problemes com ara l'ajust de la qualitat d'impressió i la càrrega de paper.



## Copying

- 1 Colocar o original.  
Placer originalen.  
Aseta alkuperäiskappale paikalleen.  
Sett originalen på plass.  
Placera ut originalet.  
Col-loqueu l'original.



- 3 Toque na seção mostrada na ilustração para inserir o número de cópias.  
Tryk på afsnittet, som vist på illustrationen, for at angive antallet af kopier.  
Syötä kopioiden lukumäärä napattamalla kuvassa näytettyä kohtaa.

Trykk på avsnittet som vises i illustrasjonen for å angi antall kopier.

Tryck på avsnittet som visas på bilden för att ange antalet kopior.

Toqueu la secció que es mostra a la il·lustració per introduir el nombre de còpies.

- 4 Efetue outras definições, se necessário.  
Foretag andre indstillinger efter behov.  
Määritä tarvittaessa muut asetukset.  
Gjør andre innstillinger om nødvendig.  
Gör andra inställningar vid behov.  
Realitzeu altres ajustos si cal.

- 5 Pressionar ② para começar a copiar.

Tryk på ② for at starte kopiering.

Aloita kopiointi napattamalla ②.

Trykk ② for å begynne å kopiere.

Tryck på ② för att börja kopiera.

Toqueu ② per començar a copiar.

## Ink Cartridge Codes

Para utilizadores na Europa / For brugere i Europa / Käyttäjät Euroopassa / For brukere i Europa / Användare i Europa / Per a usuaris a Europa

	BK	C	M	Y
	Black (Preto) Black (Sort) Black (Musta) Black (Svart) Black (Svart) Black (Negre)	Cyan (Ciano) Cyan Cyan (Syaani) Cyan Cyan Cyan (Cian)	Magenta Magenta Magenta Magenta Magenta Magenta	Yellow (Amarelo) Yellow (Gul) Yellow (Keltainen) Yellow (Gul) Yellow (Gul) Yellow (Groc)
	405 405XL 405XXL	405 405XL	405 405XL	405 405XL

"XL" e "XXL" indica tinteiros grandes. / "XL" og "XXL" angiver store patroner. / "XL" ja "XXL" tarkoittavat suuria kasetteja. / «XL» og «XXL» angir store patroner. / "XL" och "XXL" anger stora bläckpatroner. / "XL" i "XXL" indica cartutxos grans.